

UA

ПОРЯДОК МОНТАЖУ

1. Вибрати з пакетів потрібні елементи (їх розміри вказані в таблиці інструкції).
2. В отвори $\varnothing 8$ мм, які знаходяться в торцях елементів, забити кілки **f1**. Отвори на стержень ексцентричної стяжки лишити вільними.
УВАГА! Якщо виявиться, що кілок виступає з отвору на довжину більшу ніж 10 мм, його необхідно забити, замінити іншим або зрізати, оскільки при складанні він може пошкодити бік.
ТАКІ ВИПАДКИ НЕ ПІДЛЯГАЮТЬ РЕКЛАМАЦІЇ!
3. У відповідні отвори кришки **3** вкрутити стержні **r16**.
4. У відповідні місця боків **1, 2** сегмента забити полицетримачі **d1**.
5. У нижні торці боків **1, 2** забити ковзні деталі **k1**.
6. Скласти сегмент згідно з малюнком і скрутити, застосувавши ексцентричну стяжку (**r1, r16**) і стяжні гвинти типу конфірмат **e1**, використовуючи спец. ключ **z1**.
УВАГА! Під час монтажу елементи необхідно класти на м'якій та чистій підкладці, напр.: рушник, ковдра. Не монтувати меблі на дивані, войлоці і т.п. Недотримання вказівок виробника може спричинити подряпання поверхні меблів.
7. Покласти корпус сегмента фасадом вниз на рівну поверхню і вирівняти бокові стінки (впевнитись, що діагоналі мають однакову довжину).
8. Прибити задню стінку **8** цвяхами **l1** (використати з'єднуювальну планку **9**).
9. Вкласти полиці **6**.
10. Прикріпити сегмент до стіни за допомогою стрічки безпеки **n26'**.

RU

ОЧЕРЕДНОСТЬ МОНТАЖА

1. Выбрать из пакетов нужные элементы (размеры элементов указаны в таблице инструкции).
2. В отверстия $\varnothing 8$ мм, которые находятся в торцах элементов, вбить шканты **f1**. Отверстия на стержень эксцентрической стяжки оставить свободными.
ВНИМАНИЕ! В случае, если шкант выступает из отверстия более чем на 10 мм, его необходимо добить, заменить другим или срезать, поскольку он при монтаже может повредить боковую стенку.
ТАКИЕ СЛУЧАИ НЕ ПОДЛЕЖАТ РЕКЛАМАЦИИ!
3. В соответствующие места крышки **3** стержни **r16**.
4. В соответствующие места боков **1, 2** сегмента вбить полкодержатели **d1**.
5. В нижние торцы боков **1, 2** вбить пластиковые ножки **k1**.
6. Собрать сегмент согласно рисунку и скрутить, применив эксцентрическую стяжку (**r1, r16**) и стяжные винты **e1**, используя спец. ключ **z1**.
ВНИМАНИЕ! Во время монтажа элементы следует класть на мягкую и чистую подкладку, например, полотенце, одеяло. Не монтировать мебель на диване, войлоке и т.п. Несоблюдение указаний производителя может привести к появлению царапин на поверхности мебели.
7. Положить корпус сегмента лицевой стороной вниз на ровной поверхности и выровнять боковые стенки так, чтобы диагонали были равны.
8. Прибить заднюю стенку **8** гвоздями **l1** (использовать соединительную планку **9**).
9. Вставить полки **6**.
10. Прикрепить сегмент к стене при помощи предохранительной ленты **n26'**.

Фурнітура / Фурнитурa

8x $\varnothing 7 \times 50$ мм e1	12x $\varnothing 5 \times 17$ мм d1	16 x $\varnothing 8 \times 30$ мм f1	4x k1
60x l1	4x $\varnothing 15$ #16 r1	4x r16	8x s1
4x s2	24x s4	1x z1	<div style="border: 1px solid black; padding: 5px; text-align: center;"> <p>СТРІЧКА БЕЗПЕКИ предостереженні щодо застосування для експлуатації: (в см. інструкцію)</p> <p>1x $\varnothing 3,5 \times 16$ мм p38</p> <p>1x n26'</p> </div>

ІНСТРУКЦІЯ МОНТАЖУ

ИНСТРУКЦИЯ МОНТАЖА

ПОП система

Пенал ко/19/5

Пенал ко/19/7

ГАБАРИТНІ РОЗМІРИ:	ГАБАРИТНЫЕ РАЗМЕРЫ:	ГАБАРИТНІ РОЗМІРИ:	ГАБАРИТНЫЕ РАЗМЕРЫ:
ширина 54 см	ширина 54 см	ширина 74 см	ширина 74 см
висота 198,5 см	висота 198,5 см	висота 198,5 см	висота 198,5 см
глибина 33 см	глибина 33 см	глибина 33 см	глибина 33 см

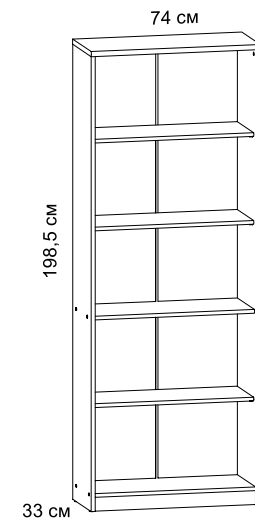
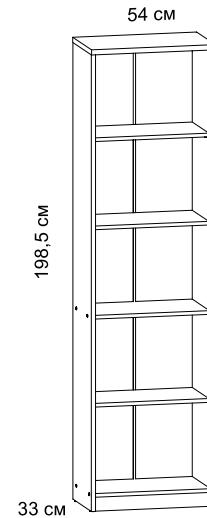

УВАГА !!!

Шановний Клієнте!

У разі виявлення в комплектації пакета відсутності будь-якого елемента або наявності браку

обов'язково!!! -

етикетку-ярлик з даного пакета і **інструкцію монтажу** з відміткою кода цього елемента повернути продавцю.

При відсутності **етикетки-ярлика** рекламація не приймається!

ВНИМАНИЕ !!!

Уважаемый Клиент!

В случае обнаружения в комплектации пакета отсутствия какого-либо элемента или наличия браку

обязательно!!! -

этикетку-ярлик с данного пакета и **инструкцию монтажа** с пометкой кода этого элемента вернуть продавцу.

При отсутствии **этикетки-ярлика** рекламація не принимается!



Виробник:
ТзОВ "ГЕРБОР-ХОЛДІНГ"
Україна, м. Володимир-Волинський
вул. Луцька, 211а
тел.: 2-33-33; 2-29-03



Производитель:
ТОО "ГЕРБОР-ХОЛДИНГ"
Україна, г. Владимир-Вольнский
ул. Луцкая, 211а
тел.: 2-33-33; 2-29-03

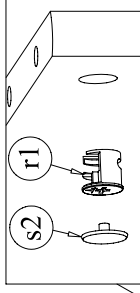
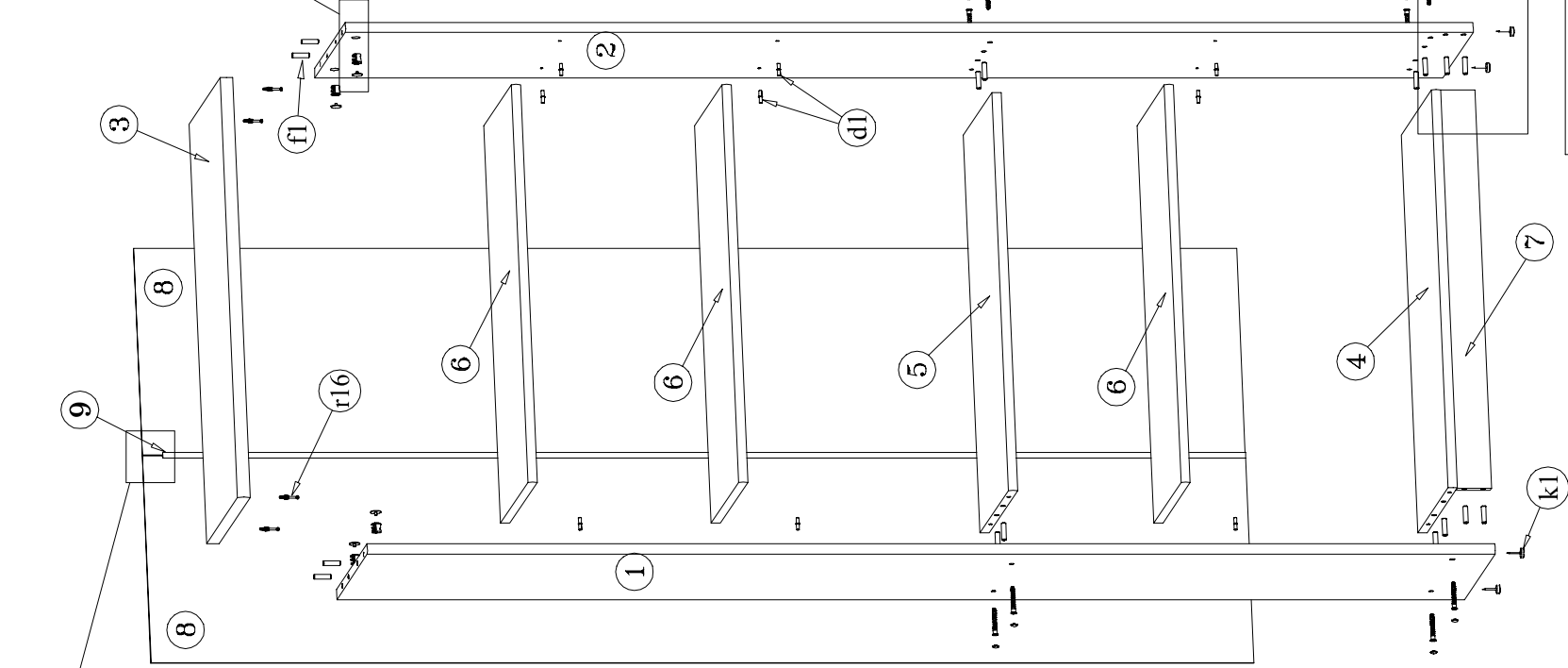
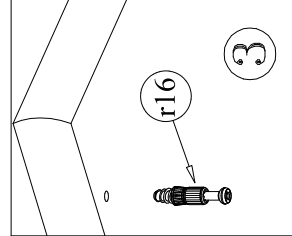
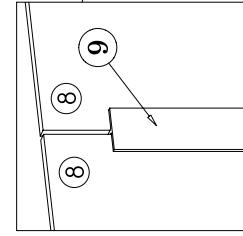

Панел ко/19/5

№ елемента	Розміри		№ пакета	
	Размеры	Код	Код	№ пакета
1	1958x325	SK1-114	SK1-114	1/1
2	1958x325	SK1-115	SK1-115	1/1
3	540x330	SK1-209	SK1-209	1/1
4	502x321	SK1-320	SK1-320	1/1
5	502x321	SK1-320	SK1-320	1/1
6	502x290	SK1-371	SK1-371	1/1
7	502x60	SK1-403	SK1-403	1/1
8	1915x265	SK1-902	SK1-902	1/1
9	1880x14	LH-1880	LH-1880	1/1

Панел ко/19/7

№ елемента	Розміри		№ пакета	
	Размеры	Код	Код	№ пакета
1	1958x325	SK1-114	SK1-114	1/1
2	1958x325	SK1-115	SK1-115	1/1
3	740x330	SK1-203	SK1-203	1/1
4	702x321	SK1-306	SK1-306	1/1
5	702x321	SK1-306	SK1-306	1/1
6	702x290	SK1-373	SK1-373	1/1
7	702x60	SK1-402	SK1-402	1/1
8	1915x365	SK1-901	SK1-901	1/1
9	1880 x 14	LH-1880	LH-1880	1/1

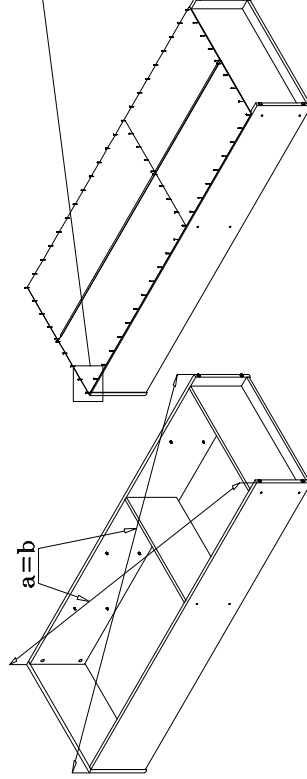
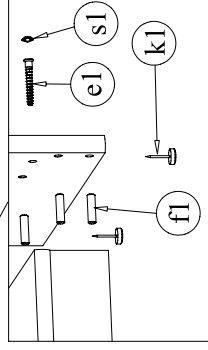
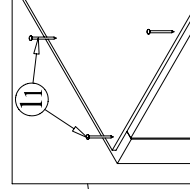
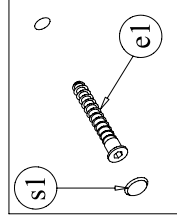

Перед тим, як прибити задню стінку, впеньїться у тому, що діагоналі мають однакову довжину.

Перед тем, как прибить заднюю стенку, убедитесь в равенстве диагоналей.